



MESAS DE GINECOLOGÍA  
Y UROLOGÍA ELÉCTRICAS

LETTINI GINECOLOGICI  
E UROLOGICI ELETTRICI

# ELITE



Vers.: 11-2015



# ELITE

POLIVALENCIA ABSOLUTA  
VERSATILITÀ ASSOLUTA

## CONFORT / COMFORT

- 2 motores eléctricos (3 motores en algunos modelos)
- Respaldo de gas (posibilidad de respaldo eléctrico)
- Reclinación del asiento ajustable por cilindro eléctrico
- 2 densidades de espuma
- Anclajes bilaterales para colposcopio
- Mando al pie (mando programable por contacto mantenido opcional)
- 2 motori elettrici (3 su alcuni modelli)
- Schienale a gas (oppure schienale elettrico)
- Inclinazione della seduta regolabile mediante martinetto elettrico
- 2 tipi di gommapiuma di diversa densità
  - Fissaggio bilaterale per colposcopio
  - Comando a pedale (programmabile con contatti mantenuti nella versione opzionale)

### GINECOLOGÍA GINECOLOGIA

94 cm máximo  
cm max  
Altura variable  
Altezza regolabile  
54 cm mínimo  
cm min

### UROLOGÍA UROLOGIA

98 cm máximo  
cm max  
Altura variable  
Altezza regolabile  
58 cm mínimo  
cm min

Capacidad / Portata

200 kg

## SEGURIDAD SICUREZZA

- Capacidad 200 kg
- Posibilidad de trendelenburg a 20°
- Borne equipotencial: permite igualar los potenciales entre los distintos dispositivos electromédicos
- Portata 200 kg
- Possibilità di inclinazione a 20°
- Morsetto equipotenziale: permette di avere lo stesso potenziale nei vari dispositivi elettromedicali

## HIGIENE / IGIENE

- Tapicería anatómica sin costuras
- Respaldo amovible
- Asiento amovible estanco
- Estructura de acero inoxidable resina epoxi bajo asiento
- Cáster de termo-plástico ABS bajo asiento y respaldo
- Porta rollo de papel integrado
- Bandeja de termo-plástico ABS esterilizable
- Bandeja sobre guías correderas amovible
- Ruedas con freno (opcional)
- Imbottitura anatomica con rivestimento senza cuciture
- Schienale rimovibile
- Seduta impermeabile e rimovibile
  - Struttura in acciaio inossidabile e resina epossidica sotto la seduta
  - Carter in ABS sotto la seduta e lo schienale
  - Supporto per rotoli di carta integrato
  - Bacinella in ABS sterilizzabile
  - Bacinella scorrevole e rimovibile
  - Ruote con freni (opzione)

## ACCESIBILIDAD ACCESSIBILITÀ

- Altura variable eléctrica de 54 a 94 cm
- Posibilidad de elevar la pelvis hasta una altura de 115 cm
- La base se desenchaja para un mejor acceso al paciente
- Posibilidad de multiplicar los tipos de examen (general, urología, proctología)
- 3 modelos para adaptarse a todo tipo de prácticas (Estribos, Goepel, Urología)
- Altezza regolabile elettricamente da 54 a 94 cm
- Possibilità di sollevare il bacino del paziente fino all'altezza di 115 cm
- Funzione di scorrimento della base per un migliore accesso al paziente
- Possibilità di effettuare più tipi di esame (generale, urologico, rettoscopico)
- 3 modelli adatti a tutte le procedure (con staffe, supporti e accessori urologici)

Modelo presentado con opciones/accesorios  
Modello presentato con opzioni/accessori



Recepción  
Accoglienza



Examen general  
Visita generale



Ginecología  
Ginecologia

## CARACTERÍSTICAS ESTÁNDAR

Asiento ajustable por cilindro eléctrico  
Estructura de acero con acabado ABS gris nube  
Mando al pie  
Tapicería anatómica amovible sin costuras  
Soporte rollo papel integrado (ancho máximo 50 cm - ø máximo 12,5 cm)  
Peso máximo autorizado del paciente 200 kg  
(test efectuado en dinámico a 250 kg y en estático a 800 kg)

### MESA DE GINECOLOGÍA

Altura variable eléctrica de 54 a 94 cm  
Niveladores de estabilidad en la base  
Bandeja amovible de plástico ABS esterilizable sobre guías correderas (capacidad 6 litros)  
Anclaje bilateral para opción soporte colposcopio

### MESA DE UROLOGÍA

Altura variable eléctrica de 58 a 98 cm  
Bandeja amovible de plástico ABS esterilizable sobre guías correderas (capacidad 6 litros) con desagüe (150 cm) y rejilla anti-salpicaduras  
4 ruedas con freno ø 50 mm

## CARATTERISTICHE STANDARD

Seduta sollevabile tramite martinetto elettrico  
Struttura in acciaio con finitura in ABS grigio argento  
Comando a pedale automatico  
Imbottitura anatomica rimovibile, con rivestimento senza cuciture  
Supporto per rotoli di carta integrato (lunghezza max 50 cm - ø max 12,5 cm)  
Peso massimo consentito per il paziente: 200 kg  
(testato in dinamica a 250 kg ed in statica a 800 kg)

### LETTINO GINECOLOGICO

Altezza regolabile elettricamente da 54 a 94 cm  
Pedali di regolazione presenti sulla base  
Bacinella in ABS, sterilizzabile, scorrevole e rimovibile (capacità 6 litri)  
Fissaggio bilaterale per supporto colposcopio opzionale

### LETTINO UROLOGICO

Altezza regolabile elettricamente da 58 a 98 cm  
Bacinella in ABS, sterilizzabile, scorrevole e rimovibile (capacità 6 litri) con sistema di svuotamento (150 cm) e griglia antischizzi  
4 ruote ø 50 mm con freni



Urología / Urologia

Modelos Modelli	Respaldo con cilindro de gas con estribos Schienale con martinetto a gas e staffe	Respaldo con cilindro de gas con apoya-piernas Schienale con martinetto a gas e poggia gambe	Respaldo eléctrico con estribos Schienale elettrico con staffe	Respaldo eléctrico con apoya-piernas Schienale elettrico con poggia gambe
<b>Ginecología</b> Ginecologia				
12620	●			
12624		●		
12630			●	
12634				●
<b>Urología</b> Urologia				
12524-01		●		
12534-01				●

## Opciones/Opzioni\*

\* Se solicitarán únicamente en el momento del pedido, montaje en fábrica / Componenti aggiunti in fabbrica, da richiedere già nell'ordine



12700  
Estuche de programación 2 motores  
Centralina di programmazione dei movimenti a 2 motori (12620, 12624, 12524)

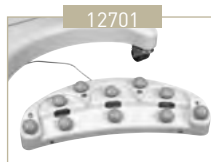

12701  
Estuche de programación 3 motores  
Centralina di programmazione dei movimenti a 3 motori (12630, 12634, 12534)



12691-01  
2 receptáculos eléctricos fijados (Europa)  
2 prese elettriche fisse

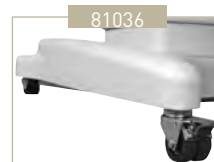

81036  
4 ruedas con freno ø 50 mm (estándar en mesas de urología)  
4 ruote ø 50 mm con freno (standard sui lettini urologici)



12879-01 12878  
Correderas de acero inoxidable 25 x 10 mm  
Barre in acciaio inossidabile 25 x 10 mm  
12878 : asiento - seduta  
12879-01 : respaldo - schienale

## Accesorios Accessori



11840-01  
Soporte colposcopio Zeiss ø 38  
Supporto colposcopio Zeiss ø 38



11810-01  
Soporte colposcopio Leisegang  
Supporto colposcopio Leisegang

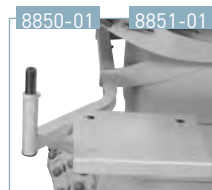

8850-01 8851-01  
Soporte colposcopio Olympus  
Supporto colposcopio Olympus  
8850-01 : derecha - destra  
8851-01 : izquierda - sinistra

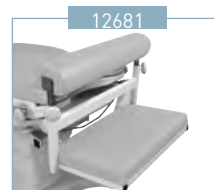

12681  
Cojín de proctología  
Cuscino per rettoscopia  
capacidad/portata 135 kg



12672  
Reposapiernas amovible con su soporte mural / Cuscino poggia gambe rimovibile con supporto a parete



12677-01  
Rejilla anti-salpicaduras (estándar en mesas de urología)  
Griglia antischizzi (standard sui lettini urologici)



878-12  
Fijador para guía corredera 25x10 mm, ø 16/18 mm  
Morsetto scorrevole su barra 25x10 mm, ø 16/18 mm



879-10  
Fijador rotativo para guía corredera 25x10 mm  
Morsetto girevole su barra 25 x 10 mm



Lámparas/Lampade +11910-01



2985-01 +11910-01



12679-01  
Cojín apoya cabeza  
Cuscino poggiatesta



11910-01  
Soporte accesorios 16 mm  
Supporto per accessori 16 mm



Consultar la documentación  
Consultare la documentazione



Varilla portasueros autobloqueante 2 colgadores  
Asta portaflebo autobloccante a 2 ganchi

Colores de tapizado disponibles,  
ignífugo clase M1 - Antibacterias  
Colori disponibili per i rivestimenti  
ignifughi M1 - Antibatterici

Classic

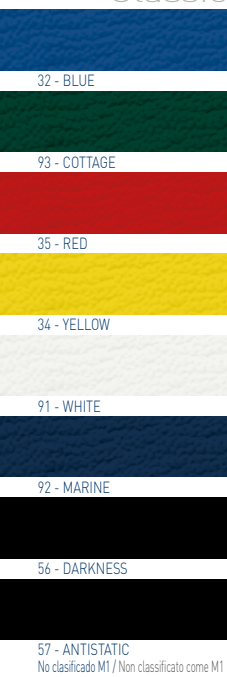

Vitamin

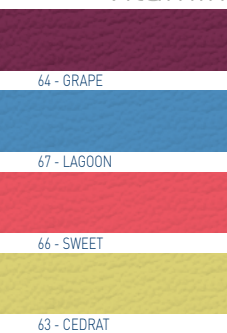

Cosy

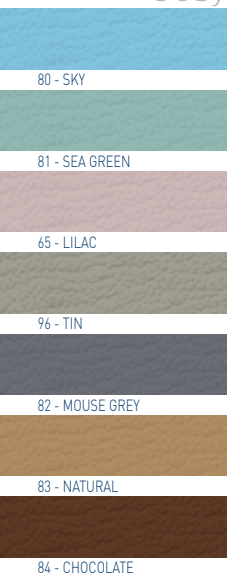

ANTIBACTERIAS / IGNÍFUGO M1 - MATERIALE ANTIBATTERICO / IGNIFUGO M1



Peso neto  
Peso netto  
136 kg

Peso bruto  
Peso lordo  
166 kg

Volumen  
Volume  
0,86 m<sup>3</sup>

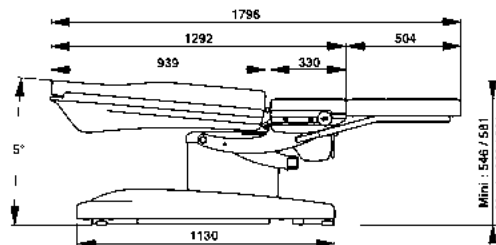
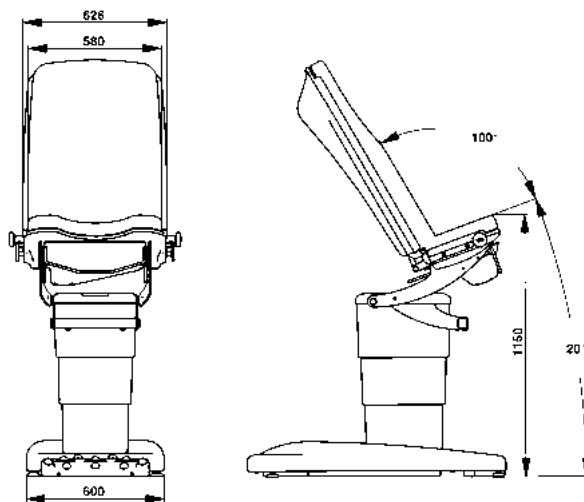

EI-47/15