



CAMILLA DE ALTURA VARIABLE
HIDRAÚLICA
LETTINO IDRAULICO AD ALTEZZA
VARIABILE

HYDR 



Vers.: 12-2016

CONFORT COMFORT

- Respaldo reclinable por cilindro de gas
- DiCamilla autónoma: no necesita conexiones
- Economía de energía
- Rapidez en el descenso
- Posibilidad de adaptar numerosos accesorios
- Schienale regolabile tramite martinetto a gas
- Lettino autonomo: non richiede alcuna allacciamento
- Risparmio energetico
- Discesa rapida
- Possibilità d'abbinare numerosi accessori



HIGIENE IGIENE

- Bastidor sin asperezas y fácil de limpiar
- Revestimiento con protección antibacterias (según el color elegido, ver muestrario)
- Soporte rollo papel
- Ruedas de desplazamiento (opcional)
- Telaio senza angoli vivi, facile da pulire
- Rivestimento con protezione antibatterica (a seconda del colore, vedi gamma colori)
- Supporto per rotoli di carta
- Ruote di spostamento (optional)



SEGURIDAD SICUREZZA

- Capacidad 200 kg
- Tapicería ignífuga M1 (según el color elegido, ver muestrario)
- No existen riesgos de interferencias con los aparatos eléctricos y/o electrónicos
- Compatible en los Centros Hospitalarios Especializados (sin cables)
 - Portata 200 kg
 - Rivestimento ignifugo M1 (a seconda del colore, vedi gamma colori)
 - Nessun rischio d'interferenza con apparecchi elettrici e/o elettronici
 - Compatible con i Centri Ospedalieri Specializzati (assenza di cablaggi)

ACCESIBILIDAD / ACCESSIBILITÀ

- Altura variable hidráulica de 55 a 93 cm
- 12 cm de altura de espacio libre
- Compatible con un elevador para pacientes
- Altezza variabile da 55 a 93 cm, a comando idraulico
- 12 cm di altezza da terra
- Permette il passaggio di un sollevatore per pazienti



Recepción
Accoglienza



Posición alta
Posizione alta



Examen general
Visita generale



Con barandillas
Con sbarre

CARACTERÍSTICAS ESTÁNDAR

Altura variable hidráulica de 55 a 93 cm
 Estructura de acero con acabado de resina epoxi gris nube
 Respaldo reclinable por cilindro de gas
 Niveladores de estabilidad en las patas (réf. 1050-10)
 Block'n Roll® - Sistema bloqueo /desbloqueo con ruedas retráctiles integradas (ref. 1050-15)
 Soporte porta-rollos papel (lado cabecera) longitud máxima 50 cm - ø 20 cm
 Peso máximo del paciente autorizado 200 kg (test efectuado en dinámico a 250 kg y en estático a 800 kg)
 Este producto es una camilla de examen y no está adaptado para el traslado de pacientes

CARATTERISTICHE STANDARD

Altezza variabile da 55 a 93 cm, a comando idraulico
 Struttura in acciaio con finitura epossidica grigio argento
 Schienale regolabile tramite martinetto a gas
 Pedali di regolazione sotto i piedini (rif. 1050-10)
 Block'n Roll® - Sistema di rotelle a scomparsa integrate semi-centralizzate (rif. 1050-15)
 Supporto per rotoli di carta (lato testa) lunghezza max. 50 cm - ø 20 cm
 Peso massimo consentito per il paziente: 200 kg (testato in dinamica a 250 kg ed in statica a 800 kg)
 Questo prodotto è un lettino per esami, non adatto al trasporto dei pazienti



Este producto es una camilla de examen y no está adaptado para el traslado de pacientes
 Questo prodotto è un lettino per esami, non adatto al trasporto dei pazienti

Modelos Modelli	Niveladores Pedali	Block'n Roll®
1050-10	●	
1050-15		●

Acabado de tapizados Imbottiture

Todos los modelos: pasar el pedido por separado / Tutti i modelli, da ordinare separatamente

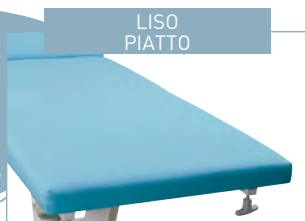

LISO
PIATTO

Ancho / Larghezza 65 cm.. 600150-65
 Ancho / Larghezza 75 cm.. 600150-75



CON REALCES
CON CUSCINETTI LATERALI

Ancho / Larghezza 65 cm.. 600151-65
 Ancho / Larghezza 75 cm.. 600151-75



ANATÓMICO
ANATOMICO

Ancho / Larghezza 73 cm.. 600150-70

Opciones/Opzioni*

* Solicítese únicamente en el momento del pedido, montaje en fábrica
 Componenti aggiunti in fabbrica, da richiedere già nell'ordine

81036



4 ruedas dobles
 ø 50 mm con freno
 4 ruote doppie con freno
 ø 50 mm
 (ref./ref: 1050-10)

2231-65 2231-75
 Acabado de tapizados/
 Imbottiture 65 cm



Orificio facial
 Foro facciale
 sólo con tapizado liso
 solo per imbottitura piatta
 600150-65 / 600150-75

600000-01



Montaje de las tapicerías en fábrica
 Applicazione dell'imbottitura in fabbrica

Accesorios Accessori

166



Par de fijadores
 Coppia di morsetti

840+166



Par de perneras
 Coppia di poggiatesta

850+166



Par de estribos
 Coppia di staffe

861



Par de fundas para reposapiernas / Coppia di rivestimenti per poggiatesta

2536+166



Reposabrazos (unidad)
 Bracciolo (unitario)

2537



Funda para reposabrazos (unidad)
 Rivestimento bracciolo (unitario)

2054-01



Reposacabezas / Poggiatesta
 No compatible con la tapicería con realces / Non compatibile con l'imbottitura a cuscineti laterali

2055-01



Prolongador de respaldo
 Prolungamento per schienale

1102-10



Reposacabezas
 Poggiatesta

2985-01+166

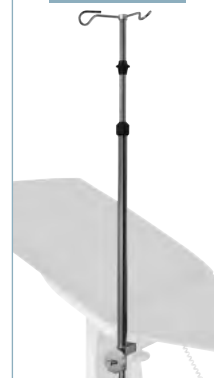

Varilla portasueros autobloqueante 2 colgadores
 Asta portaflebo autobloccante a 2 ganci

985-01+166



Varilla portasueros 2 colgadores
 Asta portaflebo a 2 ganci

85114-01



Par de barandillas
 Coppia di sbarre
 No compatible con los accesorios / Non compatibile con gli accessori
 166, 985-01, 2985-01

2056-02



Porta-rollos ajustable (lado pies) / Portarotolo regolabile (lato piedi)
 (350-800 mm, ø 200 mm)

2057-02



Porta-rollos ajustable (lado cabeza) / Portarotolo regolabile (lato testa)
 (350-800 mm, ø 200 mm)

Colores de tapizado disponibles,
ignífugo clase M1 - Antibacterias
Colori disponibili per i rivestimenti
ignifughi M1 - Antibatterici

Classic

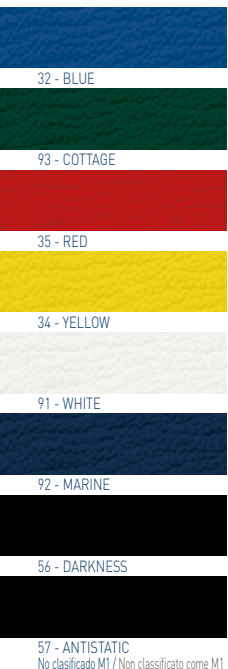

Vitamin

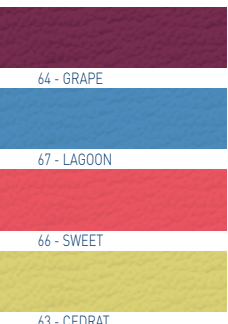

Cosy

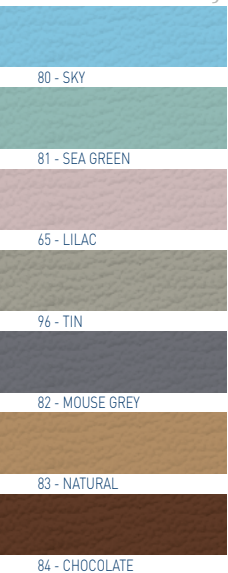

ANTIBACTERIAS / IGNÍFUGO M1 - MATERIALE ANTIBATTERICO / IGNIFUGO M1



Modelos / Modelli 1050-10 / 1050-15

Peso neto
Peso netto
82 kg

Peso bruto
Peso lordo
112 kg

Volumen
Volume
1,036 m³

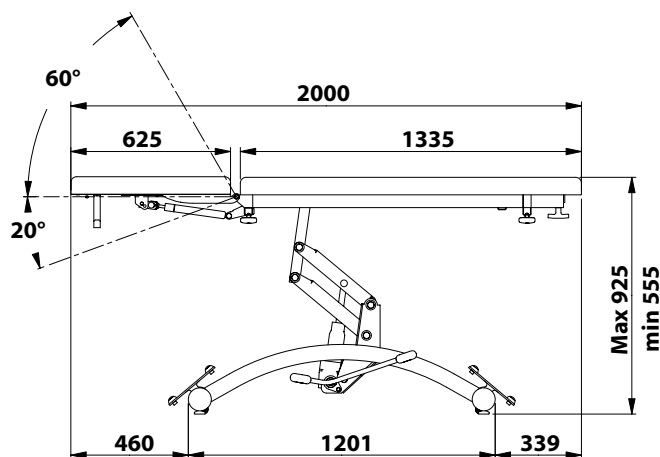
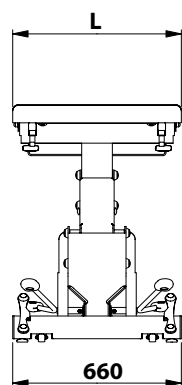

EI-51/16