

# eMotio & eMotio+

CAMILLA DE EXAMEN ELÉCTRICA



eMotio+



eMotio

## eMotio & eMotio+ LA INNOVACIÓN AL SERVICIO DE LA PRÁCTICA



La camilla toda eléctrica eMotio es la camilla de examen más eficiente jamás diseñada y pretende ser la nueva asistente del médico generalista y del especialista. En efecto, Promotal ha llevado a cabo el mayor proyecto jamás realizado en el campo del mobiliario de examen médico al labo de 200 médicos en 6 países europeos.

El producto final, fruto de tres años de desarrollo, le ofrece al médico la oportunidad de concentrarse plenamente en el diagnóstico ganando así tiempo y espacio. En cuanto al paciente, se beneficia de las ventajas de confort y de un menor estrés para un intercambio más equilibrado.



### eMotio

*Posiciones sillón y camilla  
alcanzables en 1 clic*

*Altura variable de  
45 cm a 96 cm  
(105cm con el Tilt)*

*Acceso fácil  
alrededor de la camilla*

*Tapicería gran confort*



### CON eMotio & eMotio+, PROMOTAL REINVENTA LA CONSULTA MÉDICA EN TORNO A 3 PILARES :

#### UGUA GLIANZA DI TRATTAMENTO :

- > Recepción y examen en posición sillón
- > Posición baja hasta **45 cm**
- > Movimientos eléctricos **suaves y seguros**
- > Trato **más equilibrado** entre el médico y su paciente
- > Empuñaduras de asistencia retráctiles (no compatibles con la eMotio+)
- > Tapicería de **gran confort**
- > Recepción de pacientes hasta **205 kg**

#### EFICACIA :

- > Sus posiciones favoritas **en un impulso** : 2 posiciones de examen **100% programables**, Retorno a la posición de recepción, Posiciones camilla y sillón
- > Acceso fácil y rápido **alrededor de la camilla**
- > Posición ginecológica con la posibilidad de subir el pelvis hasta **105 cm**  
(Incluida para la eMotio+, opcional para la eMotio)

Modelos	Reposabrazos y Reposapiernas convertibles	Reposacabezas ajustable	Tilt
eMotio 4050-20	Accesorio	Accesorio	Opcional
eMotio+ 4055-20	●	●	●



2 posiciones Quick Exam totalmente regulables que con solo 1 impulso permite alcanzar las 2 posiciones de examen favoritas

**eMotio+**

Control de la elevación por pedal

## ACCESORIOS



Reposabrazos y Reposapiernas 2 en 1  
ref. 40923



Par de estribos gine  
ref. 40850

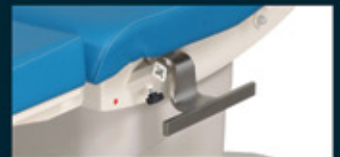

Par de rieles base  
ref. 40878



Oporte lámpara  
ref. 40950



Empuñaduras de asistencia plegables  
(no compatibles con la eMotio+)  
ref. 40922



Reposacabezas ajustable  
ref. 11679-01

## OPCIONES



Tilt ginecológico eléctrico  
ref. 40300





















Enchufe integrado  
+ Terminal equipotencial  
EUROPE, UK, US - ref. 40400-1  
DK, IT, AUS, CH - ref. 40400-2

### ERGONOMÍA DE USO :

- > Posiciones de recepción y de examen favoritas alcanzables en 1 clic
- > **Todo eléctrico** : altura, inclinación del respaldo y del reposapiernas ajustables sin esfuerzo
- > **Mandos ergonómicos** : control de elevación y del declive (en opción) por pedal y panel de control rotativo
- > Posición baja **hasta 45 cm**, posición alta hasta 96 cm
- > Ruedas que se activan eléctricamente por contacto mantenido
- > Posiciones de examen **pediátrica y ginecológica**

**COLORES  
DISPONIBLES**

32 - BLUE		CLASSIC
93 - COTTAGE		
35 - RED		
34 - YELLOW		
91 - WHITE		
92 - MARINE		
56 - DARKNESS		
57 - ANTISTATIC		VITAMIN
64 - GRAPE		
67 - LAGOON		
66 - SWEET		
63 - CEDRAT		COSY
80 - SKY		
81 - SEA GREEN		
65 - LILAC		
96 - TIN		
82 - MOUSE GREY		
83 - NATURAL		
84 - CHOCOLATE		

eMotio &  
eMotio+

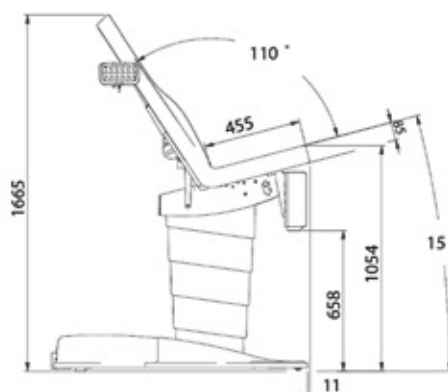
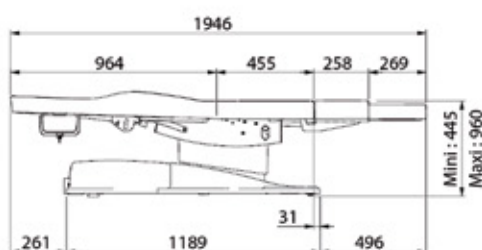
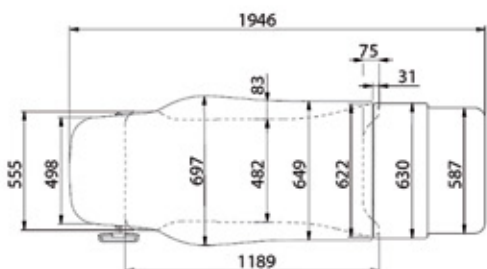

**EMOTIO 4050-20**

**EMOTIO+ 4055-20**

**PESO BRUTO : 175 KG**

**PESO NETO : 138 KG**

**VOLUMEN : 0,71 M<sup>3</sup>**



**PROMOTAL.COM**



22 rue de Saint-Denis-de-Gastines - 53500 Ernée, FRANCIA

Teléfono : + 33 (0)2 43 05 68 95

Fax : + 33 (0)2 43 05 72 00